

The logo for SolarVenti, featuring the brand name in a bold, italicized, black sans-serif font with a registered trademark symbol. The text is set against a yellow rectangular background with a pattern of thin, parallel diagonal lines. The entire logo is framed by a dark blue border.

SolarVenti®

SolarVenti Prislise

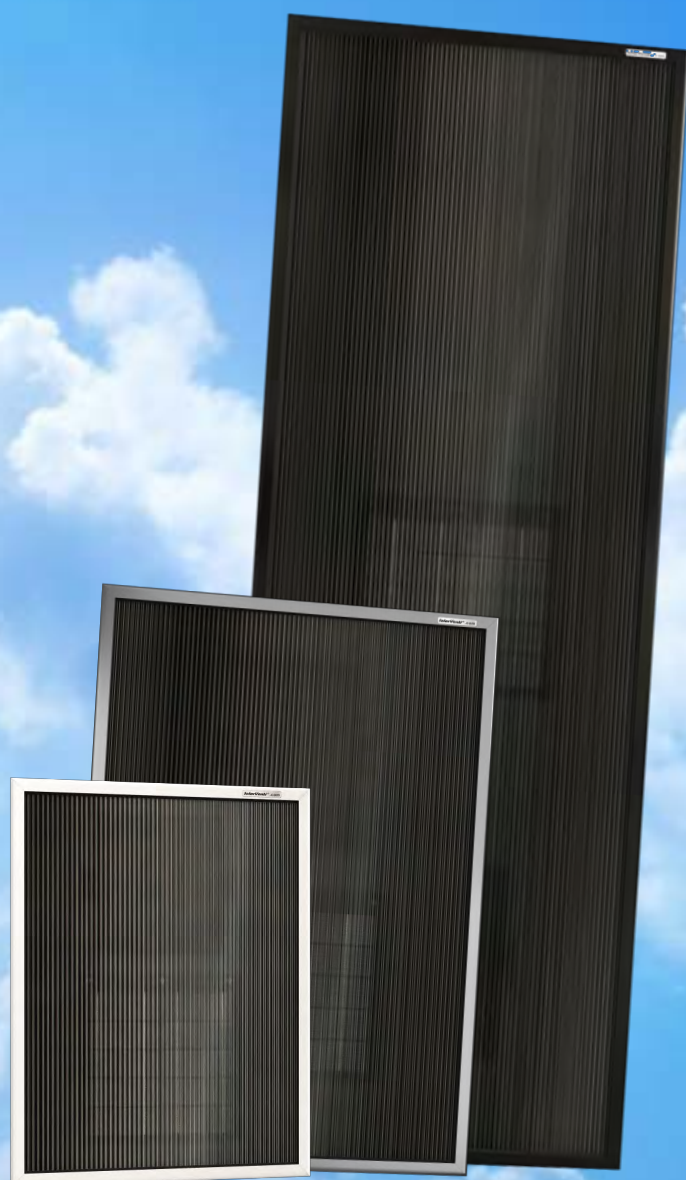

Indholdsfortegnelse

SolarVenti Sommerhus

SV3, SV7	4
SV14, SV20, SV30	5

SolarVenti Kælder (inkl. udsugning, SControl m.m.)

SV14K, SV20K, SV30K	6
---------------------------	---

SolarVenti Garage

SV7G, SV14G, SV20G, SV30G.....	7
--------------------------------	---

Specialmodeller 8

Specialstørrelser	Flytning af ventilator/solcelle
Rørventilator tillæg	Ekstra ledning

Tilbehørssæt til kældre9

Udsugning til kældre	Kælderudvidelsessæt
----------------------	---------------------

Kældre - Yderligere tilbehør (udendørs)10

Hvide rør	Isoleringsmåtte
Alu-inddækning	Kælderkanal (1m)
Kælderkanalsamler	Kælderkanalklips

Kældre - Yderligere tilbehør (udendørs)11

Vinkelmontagesæt til væg
Alu-inddækningsvinkel

Til tag & væg (tilbehør)12

Tagsæt	Tagankre
Gennemføring i undertag	Bundbeslag væg - lange

Tilbehørssæt & yderligere tilbehør.....13

Køling	Udestuesæt
Boxventilator	

SControl styringen & tilbehør.....14

SControl sæt 1-5	Solfangerføler PT1000
Rumføler PT1000	Kombiføler
Kommunikationsmodul for internet	

Tilbehørssæt & yderligere tilbehør.....15

Isoleret, lyddæmperør	
Ledning	Strømforsyningssæt

Indholdsfortegnelse

Yderligere tilbehør	16
Termostatventil	Motordrevet ventil
Lyddæmperindsats	Isoleringsstrømpe
Lyddæmperrør	
Yderligere tilbehør	17
Spirorør	Vinkel 90°
T-stykke	Muffe
Nippel	
Reserve dele	18
Regulator	Afbryder plast
SV fugtstop (rustfri stål)	Kontraspjæld
Indblæsningsventil med ramme	Indløbsstuds \varnothing 125 ILU
Reserve dele	19
Vægbeslag med skruer	Skruese til tagsæt
Kælderbeslag væg SV14/SV20/SV30	Vinkelbeslag (2 st. stativ)
Rørventilator	
Reserve dele	20
Box ventilator	Aluflexrør \varnothing 125
Rumtermostat	Hygrometer m/fjernføler
Flexslange \varnothing 160 grå	Alurist
Reserve dele	21
Gennemføring til tag	Rørisoleringsring
Armaflexstrimler	Plaststrips
SabetoFIX montagelim	Reserve delskasse
Solceller til udskiftning.....	22
Ventilatorer til udskiftning	23
Solceller til udendørs brug	
Særlige betingelser	24

SolarVenti SV3 (op til 25 m²)

Dimensioner: 700 x 524 x 55 mm. **Indbygget solcelle: 6 W/12 V.**

Bruges især til bygninger uden strøm i perioder

	Rammefarve	Varenr.	EAN-nr.
Kontakt	Alu	003302	5711163003023
	Sort	003304	5711163003047
	Hvid	003306	5711163003061

Nyt: Fås med regulator eller SControl mod tillægspris for disse.
Fås også med tagsæt. Kan da kun dække op til 15m² hus eller skur.

SolarVenti SV7 (op til 50 m²)

Dimensioner: 1020 x 700 x 55 mm. **Indbygget solcelle: 12 W/12 V.**

Bruges især til bygninger uden strøm i perioder

Kontakt	Alu	007302	5711163007328
	Sort	007304	5711163007342
	Hvid	007306	5711163007366
Regulator	Alu	007402	5711163007021
	Sort	007404	5711163007005
	Hvid	007406	5711163007069

[mm]	SV3	SV7
I	515	700
II	700	1020
III	200	200
PV Cell	303x 180	350x350

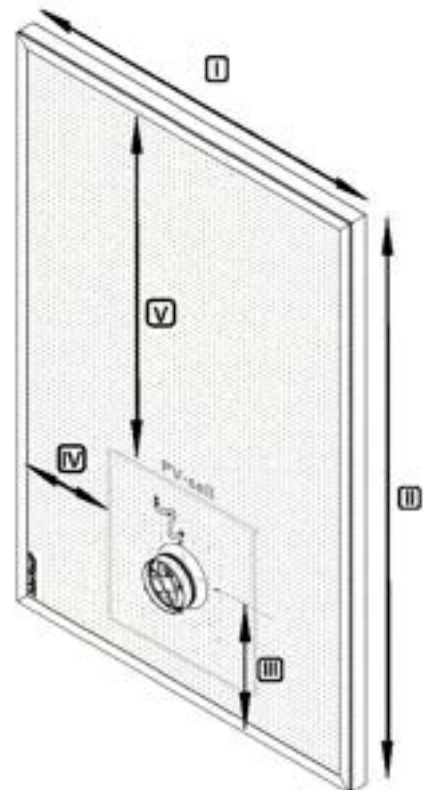

Se tagsæt side 12.

SolarVenti inkl. vægmontagesæt

Standard

SolarVenti SV14 (op til 80 m²)

Bruges især til bygninger uden strøm i perioder

Dimensioner: 2010 x 700 x 55 mm. Indbygget solcelle: 18 W/12 V. - kan også trække en 3,4 w udsugning

	Rammefarve	Varenr.	EAN-nr.
Kontakt	Alu	014302	5711163011899
	Sort	014304	5711163012094
	Hvid	014306	5711163012100

Regulator	Alu	014402	5711163014029
	Sort	014404	5711163014043
	Hvid	014406	5711163014067

SolarVenti SV20 (op til 100 m²)

Bruges især til bygninger uden strøm i perioder

Dimensioner: 2010 x 1020 x 55 mm. Indbygget solcelle: 18 W/12 V. - kan også trække en 3,4 w udsugning

Kontakt	Alu	020302	5711163012285
	Sort	020304	5711163012292
	Hvid	020306	5711163012308

Regulator	Alu	020402	5711163012117
	Sort	020404	5711163012124
	Hvid	020406	5711163012131

SolarVenti SV30 (op til 150 m²)

Bruges især til bygninger uden strøm i perioder

Dimensioner: 3000 x 1020 x 75 mm. Indbygget solcelle: 18 W/12 V. - kan også trække en 3,4 w udsugning

NB: Leveres kun med regulator.

Regulator	Alu	030402	5711163030029
	Sort	030404	5711163030043
	Hvid	030406	5711163030067

[mm]	SV14	SV20	SV30
I	700	1020	1020
II	2010	2010	3000
III	200	200	200
Ventilator	3,4 W	3,4 W	5,1 W
PV Cell	555x305	555x305	555x305

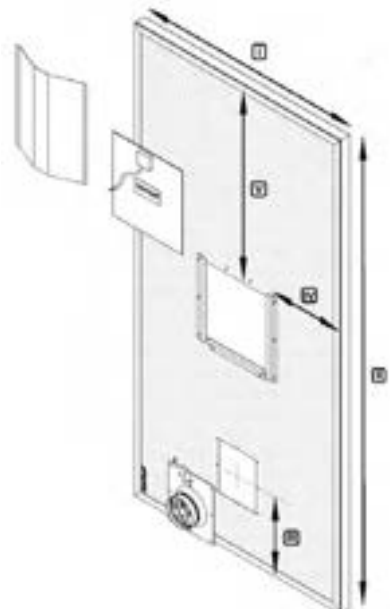

Kældersystem SV14K (op til 55 m²) uden solcelle.

Inkl. luftsolfanger SV14K, komplet **3,4 W udsugningssæt** (rist, rør, ventil og ventilator = nr 050040) og avanceret **SControl-styring - sæt 3**. Luftsolfanger dimensioner: 2010 x 700 x 55 mm.

	Rammefarve	Varenr.	EAN-nr.
SControl	Alu	014902K	5711163012483
	Sort	014904K	5711163012490
	Hvid	014906K	5711163012506

Kældersystem SV20K (op til 70 m²) uden solcelle.

Inkl. luftsolfanger SV20K, komplet **3,4 W udsugningssæt** (rist, rør, ventil og ventilator = nr 050040) og avanceret **SControl-styring - sæt 3**. Dimensioner: 2010 x 1020 x 55 mm.

	Alu	020902K	5711163012919
SControl	Sort	020904K	5711163012926
	Hvid	020906K	5711163012933

Kældersystem SV30K (op til 100 m²) uden solcelle.

Inkl. luftsolfanger SV30K, komplet **5,1 W udsugningssæt** (rist, rør, ventil og ventilator = nr 050042) og avanceret **SControl-styring - sæt 3**. Dimensioner: 3000 x 1020 x 75 mm.

	Alu	030902K	5711163013299
SControl	Sort	030904K	5711163013305
	Hvid	030906K	5711163013312

Alle kældersystemer med SControl kan drive op til 4 udsugningssæt udover indblæsningsventilator
Solcelle er ekstraudstyr (Ikke nødvendig for driften)
Standard medfølger 1 udsugningssystem
Ekstra kan tilkøbes
Styring med fugt, temperatur og timer samt kombiføler
der måler udetemperatur og fugt

[mm]	SV14K	SV20K	SV30K
1	700	1020	1020
2	2010	2010	3000
3	200	200	200



SV7G (op til 40 m²) uden solcelle, med SControl sæt 2

Dimensioner: 1020 x 700 x 55 mm.

	Rammefarve	Varenr.	EAN-nr.
SControl	Alu	007902G	
	Sort	007904G	
	Hvid	007906G	

SV14G (op til 60 m²) uden solcelle, med SControl sæt 2

Dimensioner: 2010 x 700 x 55 mm.

	Rammefarve	Varenr.	EAN-nr.
SControl	Alu	014902G	
	Sort	014904G	
	Hvid	014906G	

SV20G (op til 80 m²) uden solcelle, med SControl sæt 2

Dimensioner: 2010 x 1020 x 55 mm.

	Rammefarve	Varenr.	EAN-nr.
SControl	Alu	020902G	
	Sort	020904G	
	Hvid	020906G	

SV30G (op til 120 m²) uden solcelle, med SControl sæt 2

Dimensioner: 3000 x 1020 x 75 mm

	Rammefarve	Varenr.	EAN-nr.
SControl	Alu	030902G	
	Sort	030904G	
	Hvid	030906G	

Alle G-systemer med SControl sæt 2 kan drive op til 4 udsugningssæt udover indblæsningsventilator

Solcelle er ekstraudstyr. (Ikke nødvendig for driften)

Styring med fugt, temperatur og timer

Tilkøb: tagsæt og udsugningssæt

[mm]	SV7G	SV14G	SV20G	SV30G
1	700	700	1020	1020
2	1020	2010	2010	3000
3	200	200	200	200





Specialstørrelser - tilskæring

Produceres på bestilling. Specialstørrelser laves som udgangspunkt ved at tage en standardstørrelse, der skæres til. Prisen for en specialstørrelse beregnes derfor ud fra den luftsolfanger, der tilskæres plus et tillæg for Længde/Bredde (L/B)-tilskæring eller smigskæring (se nedenfor).



L/B -tilskæring

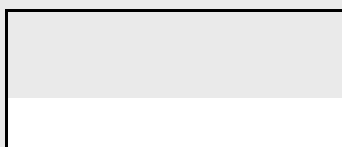

Smigskæring

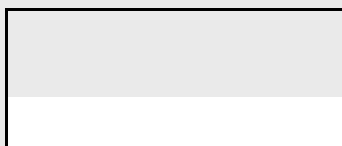

Beskrivelse

Priseksempel på specialstørrelse: 2 m x 0,50 m

SV14, sort m. reg.

Tillægspris for L/B-tilskæring

Samlet pris for specialmodel

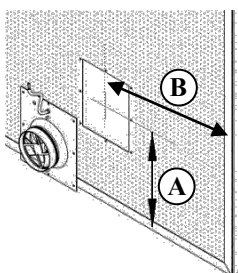

Flytning af ventilator/solcelle

Solcelle og/ eller ventilator kan flyttes efter ønske.

Ved flytning af ventilator skal der være en mindsteafstand fra centrum af hul til kant: 200 mm (A) og 220 mm (B) ved SV3, SV7, SV14, SV20 og SV30.

Varenr Varenavn

900047 Flytning af ventilator/solcelle

Mindste afstand fra solcelle til kant: 80 mm ved SV3, SV7, SV14, SV20 og SV30

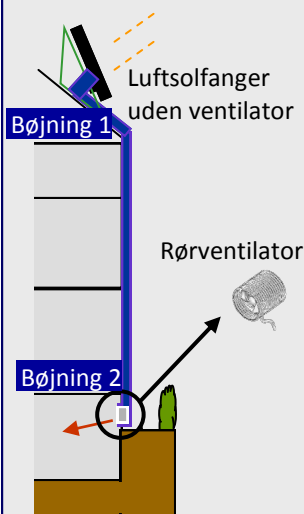

Tillæg for rørventilator

Luftsolfangere med rørventilator anvendes ved installationer med flere meter rør (se anbefalinger til højre).

En rørventilator (inkl. 10 m ledning) erstatter/tillægges ventilatoren i luftsolfangeren og placeres tæt på indblæsnings-ventilen, så den trækker luften ned igennem røret i stedet for at skubbe den. Herved øges effektiviteten.

Bøjninger, rør, nipler osv. bestilles separat.

050043 Tillæg 3,4 W rørv.
050044 Tillæg 5,1 W rørv.

Behov for rørventilator opstår ved - vandret rørføring

SV7	uden bøjning	> 2 m
SV14(K)- SV30(K)	med 2 bøjninger	> 4 m

- lodret rørføring

SV7	uden bøjning	> 1 m
SV14(K)- SV30(K)	med 2 bøjninger	> 3 m

Ekstra ledning

Har man brug for flere meter til installationen (max. 30 m.), kan man oplyse ønsket ekstra kabellængde ved afgivelse af bestilling.

Model	Kabellængde
SV3/7 - 3 leder	5m
SV14/20/30 - 5 leder	5m
Alle G modeller - 5 leder	5m
Alle K modeller - 8 leder	20m

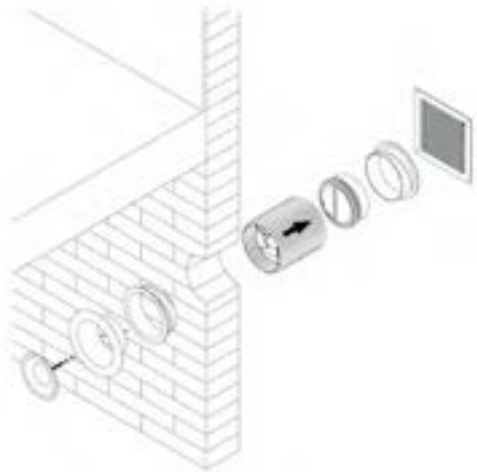

Ventilationssæt (udsugning)

Ventilationssættet indgår som standard i kælder-systemerne, som bruges til kældre, meget tætte eller fugtmæssigt vanskelige bygninger. Sættet bruges til at suge den fugtige luft ud af kælderen og kører samtidig med luftsofangerens indblæsning. På denne måde forhindres tilbagekondensering.

Specifikation: Ventilator i Aluflexrør $\varnothing 125$ (op til 400 mm længde), inkl. 10 m kabel.

Samt kontraspjæld, fugtstop, rist, indblæsningsdyse med $\varnothing = 125$ mm og montagevejledning

NB: Sørg altid for at effekten af udsugningen som minimum er den samme som indblæsningen. Det forhindrer tilbagekondensering.

Produkt	Varenr.	EAN-nr.
Ventilationssæt (1,9 W ventilator)	050038	
Ventilationssæt (3,4 W ventilator)	050040	5711163009926
Ventilationssæt (5,1 W ventilator)	050042	5711163014357

Udendørs tilbehørsæt

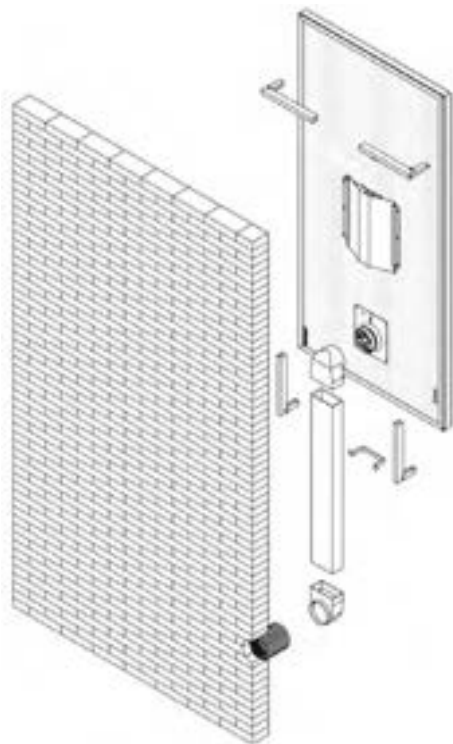

Kælderudvidelsessæt

Kælderudvidelsessættet giver mulighed for at montere SolarVentien længere op ad husmuren med en forlænget rørføring, der går langs ydermuren ned til kælderen. Afstand mellem luftsofanger og væg: 130 mm.

Sættet indeholder: Kælderbeslag, 1 m rør (150 x 70 mm), overgangsstudser (fra firkant til rund), kanalholder og lim.

Kælderforlængersæt (+1 m rør)

Kælderforlængersættet er et tilkøb, der udvider kælderudvidelsessættet med 1 meter ad gangen.

Sættet indeholder: 1 m rør (150 x 70 mm), kanalsamler og kanalholder.

Produkt	Varenr.	EAN-nr.
Kælderudvidelsessæt	060018	5711163040707
Kælderforlængersæt (1 m rør)	060025	5711163040806

Yderligere tilbehør (udendørs)

Kælder

Varenr. EAN-nr.



Overgang fra firkantrør til rundt rør

Kan bruges som overgang fra firkantrør til rundt rør.
Sidder uden på rør Ø125 mm

400509 5711163014487



Vinkelkurve til firkantrør

Kan bruges ved vinkling af flere meter rør langs væg.
Specifikation: 90° vinkel.

400508 5711163014470



Vinkelbøjning til firkantrør

Kan bruges ved vinkling af flere meter rør.
Specifikation: 90° vinkel.

400513 5711163014692



Rund studs til firkantrør

Bruges som overgang fra firkantrør til rundt rør (tilslutning til væg eller fanger).
Specifikation: Udgang for inder/ydre Ø125.

Indgår i sættene: (A) Udsug fra gulv, (A+B) kælderudvidelsessæt

Studs for væg - inden i alu-flex 400503A 5711163014142

Studs uden på fanger ventilatorboks 400503B 5711163014630

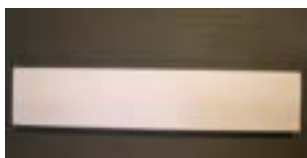

Firkantkanal (1 m)

Specifikation: 1000 x 150 x 70 mm.

Indgår i sættene: Udsug fra gulv, kælderudvidelsessæt, kælderforlængersæt.

400501 5711163001555



Firkantkanal-samler

Bruges til at samle to firkantrør.

Indgår i 'Udsug fra gulv'.

400502 5711163001562



Firkantkanal-beslag/holder

Kanalholder af alu bruges til at montere et firkantrør til væg eller loft.

Indgår i sættene: Udsug fra gulv, kælderudvidelsessæt, kælderforlængersæt.

400504 5711163014197

Yderligere tilbehør (udendørs)

Standard

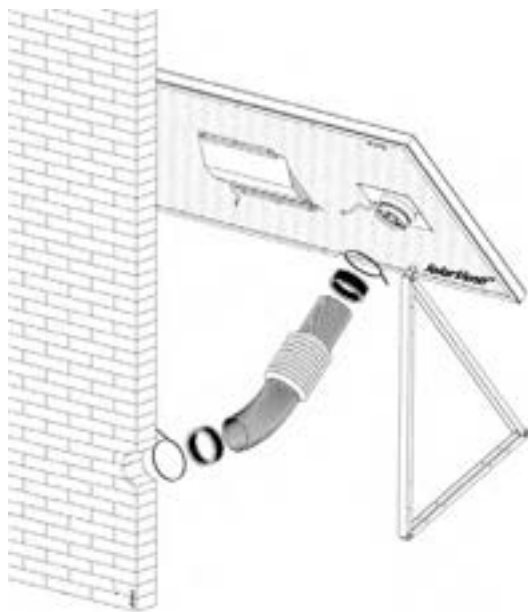

Vinkelmontagesæt til væg

Vinkelmontagesættet vinkler luftsolfangeren ud fra væggen med max 40° - enten vandret eller lodret. Den er særlig brugbar ved manglende sydvendt væg, hvor vinkelbeslagene så kan bruges til at opnå en bedre placering i forhold til solindstrålingen (S, SØ, SV). For den optimale placering ift. solen find en beskrivelse på www.solarventi.dk under 'vejledninger'.

Specifikation: Vinkelbeslag, aluflexrør 175 cm i Ø125, flexslange 75 cm i Ø160 samt tilbehør.

Produkt	Varenr.	EAN-nr.
Vinkelmontagesæt til væg - SV7, SV14 og SV14	060021	5711163012797
Vinkelmontagesæt til væg - SV20, SV30	060022	5711163013732



Isoleringsmåtte til kælderudvidelsessæt

Isoleringsmåtte lavet af hvid polyester—perfekt til isolering af de hvide kanalerør. Specifikation: 1000 x 700 x 25 mm. (Fås i løbende længde med bredde 100 cm)

400168



Alu-inddækning

Alu-inddækning passende til kælderudvidelsessættet lavet af rå aluminium. Inkl. hætte, så den indvendige del af inddækningen er beskyttet mod regn. Kan bruges enten med eller uden isoleringsmåtte. Alu-inddækningen findes som start- og slutmodul. Startmodulet skal bruges til inddækning af kælderudvidelsessættet, mens slutmodulet er et tilkøb til kælderforlængersættet.

Specifikation: 1000 x 235 x 115 mm (l x b x d).

Alu-inddækning-top (startmodul)	400505	5711163013237
Alu-inddækning (slutmodul)	400505-S	5711163013282



Alu-inddækningsvinkel

Vinklen kan sættes sammen med alu-inddækningen (slutmodul).

Specifikation: 90° vinkel. 500 mm lang. Udgang på 235 x 115 mm

400510

5711163014579

Tilbehørssæt

Standard

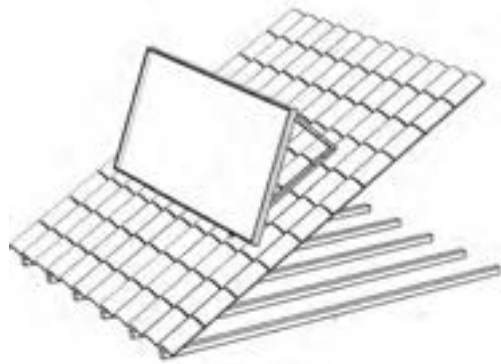

Tagsæt - komplette sæt med $\varnothing = 125$ mm

Tagmontagesæt til installation på tag. Giver den optimale vinkel til solen på 50-65°. Sættet indeholder de nødvendige komponenter (beslag, aluflexrør 175 cm i $\varnothing 125$, gennemføring, 75 cm flexslange $\varnothing=160$ mm og tilbehør), for at fastgøre og installere SolarVentien på taget.

Type 1 til eternit

Type 2 til stål og tagpap

Type 3 til tegl/ cementtegl (indeholder tagankre og undertagsgennemføring)

Passende til SV7, SV14

	Varenr.	EAN-nr.
Type 1 tagsæt	060002	5711163040301
Type 2 tagsæt	060004	5711163040400
Type 3 tagsæt	060003	5711163015590

Passende til SV20, SV30

Type 1 tagsæt	060005	5711163040509
Type 2 tagsæt	060006	5711163040608
Type 3 tagsæt	060007	5711163015606

Tilbehør til tag (enkeltdele)



Tagankre (4 stk.)

Egnet til tagmontage, hvor der ikke må laves gennembrud igennem teglsten ifm fastgørelsen. Hver montage kræver 1 sæt (4 ankere).

Indgår som standard i tagsæt type 3.

060008 5711163014869



Undertagsgennemføring

Anbefales ved tagmontage med undertag. Gennemføringen gør undertaget vandtæt. $\varnothing 160$ og 75 ml lim.

050010 5711163013411

Tilbehør til væg

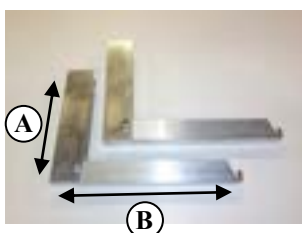

Bundbeslag væg - lange (2 stk.)

Bruges som bundbeslag sammen med topbeslagene fra vægsætkassen. Primær anvendelsesområde: Sydeuropa, hvor solen står meget højt på himlen og en vinkling derfor er nødvendig.

Specifikation: (A) 175 mm x (B) 245 mm

050029 5711163014708

Køling fra nordsiden

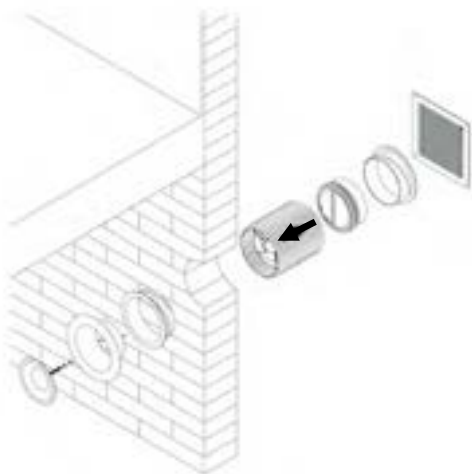

Ventilationssættet kan give køling om sommeren. Sættet installeres på husets skyggeside (nordlig side) og forbindes med SolarVentiens regulator.

Termostat-funktionen vil nu sørge for at blæse kølig luft ind fra skyggesiden, når den indstillede max. rumtemperatur er opnået.

Sættet kan ved tilkøb af solcelle (6 W - se nedenfor) også bruges som et selvstændigt kølesæt uden brug af en SolarVenti.

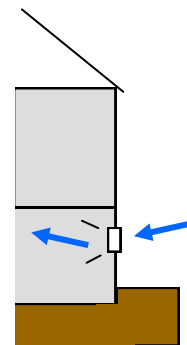

Specifikation: Ventilator i Aluflexrør Ø125 (op til 400 mm længde), inkl. 10 m kabel. Samt kontraspjæld, rist, indblæsningsdyse med

Ø = 125 mm og montagevejledning.

NB: ingen solcelle i dette system. Strøm kommer fra SolarVenti

Produkt

Varenr.

EAN-nr.

Ventilationssæt med 3,4 W ventilator 050040

5711163009926

Ventilationssæt med 5,1 W ventilator 050042

5711163014357

Udestuesæt

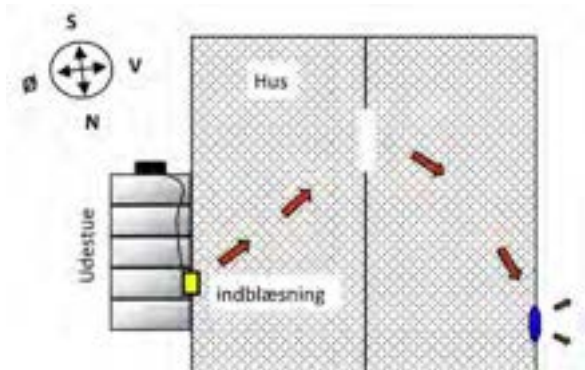

Med udestuesættet kan man udnytte en varm, tør udestue som luftsofanger. Solcellen, der følger med, monteres udenfor og forsyner ventilatoren, der monteres mellem hus og udestue med strøm. Systemet sender så varm luft fra udestuen videre ind i huset.

Sættet indeholder de nødvendige komponenter (6 W solcelle inkl. beslag, aluflexrør inkl. 3,4 W ventilator Ø125 og 10 m kabel, kontakt, rist, indblæsningsdyse samt yderligere tilbehør), for at få blæst luften videre ind i huset.

Udestuesæt

050008

5711163080062



Box ventilator med flot alufront

Ventilator monteret på sort plastbox (som på solfanger) inkl. 10 m kabel. Ø125.

Kan indgå i div. udsugnings og ventilationssæt ved tynde vægge m.v.

Ventilator - enten 1,9 - 3,4 eller 5,1 watt - kan vendes vilkårligt. Box skal sidde indendørs. Bør suppleres med kontraspjæld.

Boxventilator 1,9 W

050025

Boxventilator 3,4 W

050026

Boxventilator 5,1 W

050027



SControl styring

SControl er en avanceret systemstyring - egnet til temperatur-, fugt- og tidsstyring. Når den kobles på el-nettet er den i stand til at sørge for en regelmæssig/fugtstyret udluftning, selv når solen ikke skinner. Har indbygget temperatur- og fugtføler.

SControl er udstyret med en skiftefunktion for køling så man kan opnå en gratis køling om natten. Desuden er den forberedt for datalogning og Wi-Fi transmission af data (kræver kommunikationsmodul).







SControl Sæt 3 indgår som standard i alle SolarVenti kældersystemer.

Opsætning af SControl efter behov udføres af SolarVenti mod ekstra pris

Varenr. EAN-nr.

SControl basis - Styring	106202	
SControl sæt 1 - Styring, solfangerføler PT1000	106203-1	5711163015354
SControl sæt 2 - Styring, solfangerføler PT1000, 12 V strømforsyning	106203-2	5711163015460
SControl sæt 3 (til kældersystemer) - Styring, solfangerføler PT1000, 12 V strømforsyning, kombiføler	106203-3	5711163015477
SControl sæt 4 - Styring, solfangerføler PT1000, 12 V strømforsyning, 2 stk. Kombiføler	106203-4	5711163015484
SControl sæt 5 - Styring, solfangerføler PT1000, 12 V strømforsyning, 2 stk. kombiføler, rumføler (temp.)	106203-5	5711163015491

SControl tilbehør

	Solfangerføler PT1000 (temp.) - 2 m. kabel (6 mm). UV- samt temp.beständig: 180 °C	106210-S2	5711163015365
	Rumføler PT1000 (temp.) inkl. beskyttelseskabinet og 10 m. kabel	106212	
	Kombiføler uden kabel (fugt/temp./dugpunkt)	106214	
	Kombiføler med 15 m kabel (fugt/temp./dugpunkt)	106214-01	
	Strømforsyning 12 V, 2 A (24 W)	106218-24W	5711163015422
	Kommunikationsmodul for internet	106226	
	Mikro SD-kort	106224	

Yderligere tilbehør



Strømforsyningsæt

(til eftermontage på ældre luftsolfangere)

Strømforsyningssettet gør det muligt at tilslutte ældre SolarVenti luftsolfangere til el-nettet. Timeren kan indstilles efter behov, så der kan opnås en regelmæssig udluftning, selv når solen ikke skinner.

Sættet kan eftermonteres til såvel regulator type 1 som til en simpel tænd/sluk-afbryder.

Sættet indeholder et strømforsyningsæt (12 V DC (24 W) strømforsyning med 230 V stik) og analog timer til stikkontakt (15 min. intervaller).

Produkt	Varenr.	EAN-nr.
Strømforsyningsæt	090005	5711163014494



Ledning pr. meter (2-, 3-, 8-ledet)

2-ledet ledning i hvid (2 led = blå-sort - 0,50 mm²). Til forlængelse af ventilationssæt og rumføler TF2 til SControl styringen. Priser for 50 meter

100010 5711163015620

3-ledet ledning i hvid (3 led = blå-brun-sort - 0,50 mm²). Til forlængelse af standard luftsolfangerne SV3-SV30. Priser for 50 meter

100011 5711163015637

8-ledet ledning i hvid (8 led = • 3 stk. 0,75 mm² i blå-brun-sort • 2 stk. 0,50 mm² i rød-hvid • 4 stk. 0,25 mm² i sort-rød-grøn-gul). Til forlængelse af kældermodeller SV14K-SV30K. Priser for 10 meter

100012 5711163015644

Nyhed

Rør

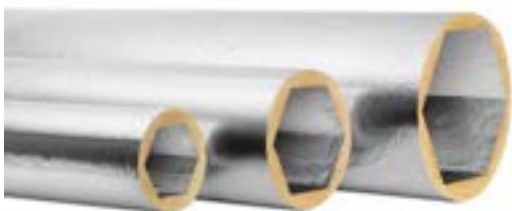

Isoleret, lydæmpende rør

Transporteres vakuumpakket, som fylder lidt. Sparer ca. ½ af installationstid. Kan tildannes med kniv.

Specifikation: Lagerført er $\varnothing = 125$ mm. Længde 235 cm

Pris per 235 cm.

Nr. 410000

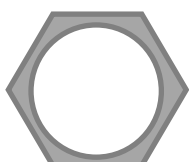

brug sæbe/
silikonespray
for montage

6-kantet gummipakning som overgang til fx alu flex rør Pris per stk

410001

Yderligere tilbehør

Varenr. EAN-nr.



Termostatventil

Ventilen giver en ekstra kuldesikring. Ventilen åbner sig gradvist, når temperaturen kommer op over 22°C og er først helt åben, når den er over 25°C.

Ventilen egner sig bedst til vægmontage med relativ kort rørføring (max. 0,5 m). Montage i loftet (kontraspjæld nødvendig) egner sig kun i opvarmede huse/rum. Specifikation: Ø125. 210 x 225 mm.

400322	5711163010977
--------	---------------



Motordrevet ventil

Ventilen giver en ekstra sikring mod hård træk. Ventilen lukker tæt og åbner sig først, når luftsolfangeren starter (og ventilen modtager 9 V spænding). Ventilen åbnes i løbet af 3 sekunder. Lukker med restspænding fra solcelle u/batteri.

Specifikation: Ø125. **Skal installeres med regulator.**

400423	5711163014715
--------	---------------

NB: Der gives ingen forhandlerrabat på denne vare.

Lyddæmperindsats (30 cm)



Fjerner de høje frekvenser og dæmper lyden fra ventilatoren med ca. 4 dB. Indsatsen kan forkortes med en saks ved at klippe umiddelbart efter syning, så der ikke fremkommer løsrevne fibre (ved 15 cm længde dæmpes lyden ca. 2-3 dB). Indsatsen kan sættes ind i alle Ø125 rør. Eftermontage er mulig.

Følger som standard med alle luftsolfangere (undtagen SV3).

Specifikation: Materialet indeholder lange plastfibre uden støvpartikler. Passer til Ø125 rør. 30 cm længde (kan dog kombineres til længere dæmpere).

400163	5711163014746
--------	---------------



Isoleringsstrømpe

Velegnet til isolering af spirorør. PE30 består af et 30 mm tykt isoleringslag og PE60 henholdsvis af et 60 mm tykt isoleringslag. Specifikation: Ø125.

PE30	pr. 1 m.	400166	5711163002408
	pr. 3 m.	400167	5711163014760



Lyddæmperrør

Thisol lyddæmperrør er velegnet til loftsmontager.

Specifikation: Indvendig mål: Ø125. Udvendig mål: Ø160.

pr. 1 m.	400165	5711163002392
pr. 3 m.	400164	5711163014753

Yderligere tilbehør

Varenr.

EAN-nr.



Spirorør

Specifikation: Ø125.

pr. 1 m.	400312	5711163002729
pr. 3 m.	400313	5711163014739



Vinkel 90°

90° bøgning.
Specifikation: Ø125

400320	5711163002422
--------	---------------



T-stykke

Perfekt, når man ønsker at lede luften ind i flere rum ad gangen. Specifikation: Ø125.

400315	5711163002743
--------	---------------



Muffe

Bruges til at forbinde to spirorør.
Specifikation: Ø125

400290	5711163002460
--------	---------------



Nippel

Bruges til at forbinde to spirorør.
Specifikation: Ø125.

400270	5711163002446
--------	---------------



Indløbsstuds Ø125 ILU

Specifikation: Ø125.

Følger som standard med ventilationssæt og udestuesæt.

400180	5711163014685
--------	---------------



Plasthus/plast box

Til ventilator

Til 3,4 W ventilator	050019
Til 5,1 W ventilator	050021

Reserve dele

Varenr.

EAN-nr.



Regulator

Regulator med 3 funktioner: 1) Tænd/sluk, 2) Hastighedsregulering for ventilator, 3) Rumtermostat, der slukker systemet, hvis der bliver for varmt i rummet.

Kapacitet: 15 watt i alt. Stik for strømforsyning

050002



Afbryder plast

Ved køb af luftsolfangere med afbryder samt udestuesæt, følger denne afbryder automatisk med.

050000

5711163011943

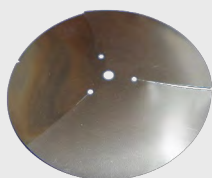

SV fugtstop (rustfri stål)

Forhindrer træk og varmetab og sættes ind i luftsolfangernes indblæsningsventil. Lavet af rustfri fjederstål. Materialet er yderst stærk, varmebestandig og fleksibel. Ø125.

Følger som standard med luftsolfangerne SV14(K), SV20(K), SV30(K).

I SV3 og SV7 følger fugtstop med i PET-materiale (polyester).

400201

5711163014173



Kontraspjæld

Bruges i situationer, hvor fugtstoppet er uegnet, som fx ved udsugninger.

Kontraspjældet forhindrer varmetab og træk - egnet til både tag og væg. Ø125.

Indgår i ventilationssæt.

400200

5711163014647



Luftventil med krans

Specifikation: Ø125. Følger som standard med alle luftsolfangere samt ventilations- og udestuesæt.

Indblæsningsventil

400002

5711163012322

Udluftningsventil

400001



Udluftningsventil sæt (passiv)

Indeholder: Indblæsningsventil med ramme (400002), aluflexrør Ø125 (400072), alurist (050018) og indløbsstuds (400180).

050016

Reserve dele

Varenr. EAN-nr.



Vægbeslag m. skruer

Indeholder top- og bundbeslag til montage på væg samt dertilhørende skruer (A2 torks).

Følger som standard med alle luftsolfangere.

700642 5711163009629



Skruepose til tagsæt

Indeholder skruer (A2 torks), lim og trykaflastere til tagmontage. Afstandsholdere følger kun med i skrueposen til type 2 tagsæt.

Følger som standard med tagsættene.

Til tagsæt type 1

700640 5711163009681

Til tagsæt type 2

700641 5711163009698



Kælderbeslag væg SV14/20/30 (4 stk.)

Bruges ved vægmontage til at få en større afstand (på 130 mm) mellem luftsolfanger og væg. Specifikation: 175 x 130 mm.

Indgår i Kælderudvidelsessæt.

050028 5711163013206



Vinkelbeslag (2 stk. stativer)

Vinkelbeslagene bruges til at vinkle luftsolfangerne ud fra væggen eller som beslag på taget.

Indgår i Vinkelmontagesæt og tagsæt.

Passende til SV7 og SV14

060014 5711163001692

Passende til SV20 og SV30

060015 5711163001708

Rørventilator



Fræset ventilator monteret i et flexrør (500 mm i max. udtrukket tilstand) inkl. 10 m kabel. Ø125.

Indgår i et ventilations- og udestuesæt.

3,4 W egnet til SV7/14/20 5,1 W egnet til SV30

Rørventilator 3,4 W

050005 5711163010489

Rørventilator 5,1 W

050006 5711163014265



Ventilationsrist til vindusramme

Rist til placering i vinduesrammen.

Der bores lufthuller bag denne rist. Kan lukkes.

Hvid ventilationsrist

050017

Reserve dele

Varenr. EAN-nr.



Box ventilator med mulighed for udskiftning

Studs Ø125. på sort ventilatorbox inkl. 10 m kabel.

Kan erstatte rørventilator fx ved installationer på loft

Ventilator - enten 1,9, - 3,4 eller 5,1 watt - kan vendes vilkårligt.

Boxventilator 1,9 W	050023
Boxventilator 3,4 W	050024
Boxventilator 5,1 W	050030



Rumtermostat

En god mellemløsning mellem den store regulator og den simple tænd/sluk-afbryder. Indeholder 2 funktioner: 1) tænd/sluk, 2) termostatfunktion, der slukker systemet, hvis der bliver for varmt i rummet. (Temperaturområde: 10-30°C)

100545 5711163080147



Hygrometer med fjernføler

Mål både relativ fugt og temperatur med 1,5 meter fjernføler

100546



Aluflexrør Ø125

Kan købes i 3 forskellige længder. Længdemål regnes i maximal udtrukket tilstand.

Længde på 50 cm følger som standard med alle luftsolfangere.

Længde på 175 cm indgår i alle tagsæt.

50 cm længde	400072	5711163002309
175 cm længde	400074	5711163003726
5 m længde	400071	5711163014791



Flexslange Ø160 i grå

Lavet af PVC belagt polyamidvæv. Ø160.

Indgår i tagsættene i en længde af 75 cm.

75 cm	400140	5711163002361
6 m	400141	5711163014807



Alurist

195 x 195 mm

Indgår i ventilationssæt og udestuesæt.

050018 5711163002125

Reserve dele

Varenr. EAN-nr.



Plaststrips (pr. stk.)

Bruges til at lukke flexslangen tæt.

2 stk. indgår i tagsættene og vinkelmontagesættene.

Pr. stk.	500513	5711163001340
----------	--------	---------------



Rørisoleringsring

Isoleringsring lavet af armaflex (passer på 125mm rør). Spec.: 114 x 35 x 19 mm

Følger som standard med alle luftsolfangere.

400309	5711163009285
--------	---------------



Armaflexstrimler (3 stk.)

Bruges som isolering ved endestykket mellem aluflexrør og flexslange.

Specifikation: Strimlerne er lavet af armaflex og har en selvklæbende bagside.

500 x 40 x 9 mm. Der bruges 1,5 strimmel per tilslutning med plaststrips

Indgår i tagsættene og vinkelmontagesættene.

400303	5711163009735
--------	---------------



SabetoFIX Montagelim

Egner sig til limning af blandt andet plast, metal, rør, gummi sten osv.

Indgår i tagsættene samt Kælderudvidelsessættet.



75 ml	500528	5711163012247
-------	--------	---------------

290 ml	500527	5711163012230
--------	--------	---------------



Reservedelskasse

Et godt værktøj til vores montører:

Med reservedelskassen har du altid de rigtige skruer, møtrikker og beslag ved hånden, når du skal montere en SolarVenti på tag eller væg.

050037	5711163001098
--------	---------------



Gennemføring til tag

Type 1 til eternit, tegl, cementtegl: Ø125. 560 x 440 mm.

Type 2 til stål, tagpap: Ø125. 400 x 280 mm.

Type 3 som type 1 - men med **160 mm** gennemføring.

Gennemføring (type 1)	050011	5711163012445
-----------------------	--------	---------------

Gennemføring (type 2)	050013	5711163012452
-----------------------	--------	---------------

Gennemføring (type 3)	050012	5711163012452
-----------------------	--------	---------------

SOLCELLE INDBYGGET I PANELET

Varenr. EAN-nr.



Solcelle 6 W (m. beslag)

Til udskiftning af solcelle i **SV3** Leveres med beslag og popnitter.

Specifikation: 6 W/12 V. Størrelse: 30 x 18 cm.

070001 5711163012193



Universal-solcelle 12 W (m. beslag)

Til udskiftning af solcelle, der er indbygget inde i panelerne **SV7/14/20** (5,5 cm tykke paneler) og **SV7/14 classic** (10 cm tykke paneler).

Leveres med beslag, popnitter og skruer.

Specifikation: 12 W/12 V. Størrelse: 35,5 x 35 cm.

070004 5711163009957



Universal-solcelle 18 W (m. beslag)

Til udskiftning af solcelle, der er indbygget inde i panelerne **SV7/14/20** (5,5 cm tykke paneler) og **SV7/14 classic** (10 cm tykke paneler).

Leveres med beslag, popnitter og skruer.

Specifikation: 18 W/12 V. Størrelse: 55,5 x 30,5 cm.

070030 5711163009957

SOLCELLE INTEGRERET I BAGPLADE



Solcelle 12 W

Til udskiftning af solcelle, der er integreret i bagpladen af panelerne i en **SV14/SV20 slimline** (5,5 cm tykke paneler). Leveres uden beslag.

Specifikation: Rå solcelle - 12 W/12 V. Størrelse: 35,5 x 35 cm.

070008 5711163014555



Solcelle 18 W

Til udskiftning af solcelle til **samtlige SV30 paneler** (både dem, der er placeret i skinner og dem, der integreret i bagpladen). Passende også til udskiftning af **SV14, SV20** eller **SV30**. Leveres uden beslag.

Specifikation: Rå solcelle - 18 W/12 V. Størrelse: 55,5 x 30,5 cm.

070006 5711163011479

Reserve dele

Varenr.

EAN-nr.



6 W solcelle til udendørs brug

Inkl. beslag, skruer og 5 m kabel. Egnede til udendørsbrug. Kan fx bruges til at drive ventilationssættet. Størrelse: 30,5 x 22 cm.

070002

5711163014272

6W Solcelle i grå alu ramme (22 X 31 cm)

100568

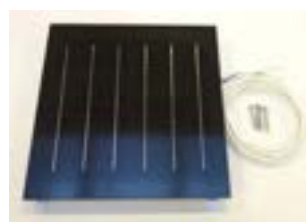

12 W solcelle til udendørs brug

Inkl. beslag, skruer og 5 m kabel. Egnede til udendørsbrug. Kan fx bruges til at drive ventilationssættet. Størrelse: 35,5 x 35 cm.

070005

5711163014302

RUNDSKÅRET VENTILATOR (Ø125)



1,9 W

Til indbygning for ind/udblæsning.

100047

3,4 W

Til udskiftning af ventilator i **SV3/SV7/SV14/SV20 slimline** (5,5 cm tykke paneler) og **SV14K/SV20K**. Ledningsfarver: rød = plus, sort = minus. Specifikation: Fræset ventilator Ø125. 3,4 W/12 V.

100042

5711163003306

5,1 W

Til udskiftning af ventilator i **SV30 midline** (7,5 cm tykke paneler) og **SV30K**. Ledningsfarver: rød = plus, sort = minus. Specifikation: Fræset ventilator Ø125. 5,1 W/12 V.

100044

5711163003320

FIRKANTET VENTILATOR (Ø125)



1,9 W

Til indbygning for ind/udblæsning.

100048

3,4 W

Til udskiftning af ventilator i **SV7/SV14 classic** (10,5 cm tykke paneler). Specifikation: Firkantet ventilator 120 mm x 120 mm. 3,4 W/12 V.

100041

5711163003702

5,1 W

Til udskiftning af ventilator i **SV30 classic** (10,5 cm tykke paneler med to solceller i skinner). Specifikation: Firkantet ventilator 120 mm x 120 mm. 5,1 W/12 V.

100043

5711163003719



SolarVenti yder 5 års produktgaranti på:

- SolarVenti luftsolfangere – dvs. ramme, bagplade, absorberfilt, dæklag, solcelle, ventilator, kontakt, væg- og tagsæt

Den 5 årige produktgaranti har været gældende siden 1. april 2013. For produkter købt før denne dato er garantiperioden 2 år.

SolarVenti yder 2 års produktgaranti på:

- På regulatorer, styringer, øvrigt tilbehør samt reservedele.

Se nærmere garantibetingelser på www.solarventi.dk.

Særlige betingelser

Reservedele og Tilbehør

Følgende forhold gør sig gældende ved bestilling af reservedele og tilbehør:

Forventet leveringstid

For at minimere lageromkostningerne indkøbes materialer så der kan produceres til ordre. Det betyder at lageret af materialer, reservedele og tilbehør så vidt muligt er tilpasset den forventede udvikling i efterspørgslen og dermed produktionen. SolarVenti er derfor ikke lagerførende på en række varenumre.

Som udgangspunkt er den forventede leveringstid derfor mellem 1 til 2 uger.

Ekspeditionsgebyr

Ved bestillinger der kun omhandler tilbehør eller reservedele under 5 stk.:

- Vil der forekomme et ekspeditionsgebyr på 50,- inkl. moms der dækker over håndtering og emballage.

Ved bestillinger der kun omhandler tilbehør eller reservedele over 5 stk.:

- Vil der ikke forekomme ekspeditionsgebyr.

Ved bestillinger af tilbehør eller reservedele der leveres med en produktordre (luftsolfangere):

- Vil der ikke forekomme ekspeditionsgebyr.

Returnering

Returnering/ ombytning af reservedele, stumper eller tilbehør er ikke muligt.

Specialmodeller

Følgende forhold gør sig gældende ved bestilling af specialmodeller:

Alle specialmodeller skal godkendes skriftligt af enten forhandler eller kunde inden produktion påbegyndes! Godkendelse kan ske via brev, fax, mail eller sms.

Returnering/ombytning af specialmodeller er ikke muligt.

Forbehold

Der tages forbehold for ændringer og eventuelle trykfejl.